

# 昇降タイプ取り外し方

## 昇降コードの取り外し方

### 【昇降コード・エンド】

#### ●ブレンシェード、シャープシェードの場合

最下部のコードアジャスタから昇降コードをほどき、コードアジャスタをリングテープから取り外します。

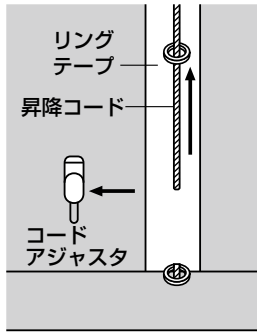

#### ●バルーン、オーストリアンシェードの場合

最下部のコードアジャスタから昇降コードをほどき、コードアジャスタをリングテープから取り外します。  
※オーストリアンの場合はガイドコードの結び目もほどいてください。

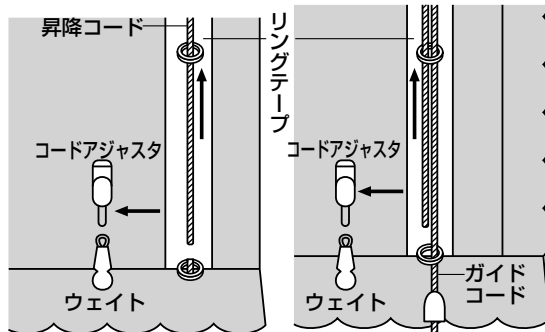

バルーン

オーストリアン

### 【生地の外し方】

- ①ヘッドレールから生地をはがしてください。
- ②コード類は、ヘッドレールから抜けられないよう、束ねて軽く結んでおいてください。

※オーストリアンは、テープからリングを取り外してください。

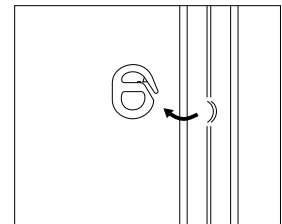
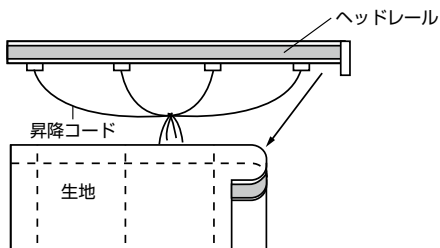

## 中間バーの外し方

#### ●シャープシェード、ラウンドシェードの場合

裏面よりバーを引き抜いてください。  
シャープシェードは端部、ラウンドシェードの下部は中央付近に開口部があります。

※バー裏面のテープからリングを取り外してください。

#### シャープシェード

バーは端から引き抜いてください。

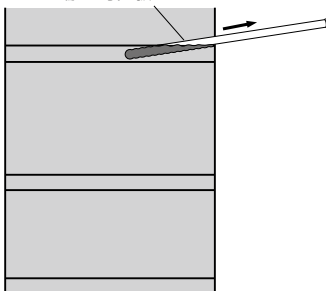

#### ラウンドシェード

上部のバー端から引き抜いてください。

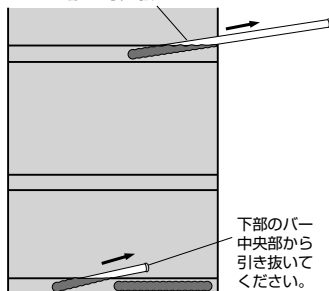

下部のバー中央部から引き抜いてください。

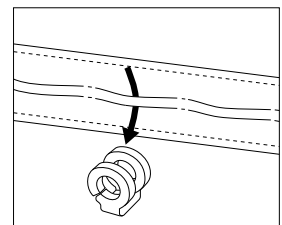

※スタイルカーテン・シェードは一般のカーテンよりもデリケートな縫製品です。お取り扱いには充分ご注意ください。

- 見本帳写真と現物商品の色は、多少異なる場合があります。
- 諸般の事情により、価格及び仕様を変更させて頂く場合があります。

発行所・シンコールインテリア株式会社